

(ENG) TO TEST & RESET
 (ES) PARA PRUEBA Y REARME
 (POR) PARA TESTAR E REINICIALIZAR

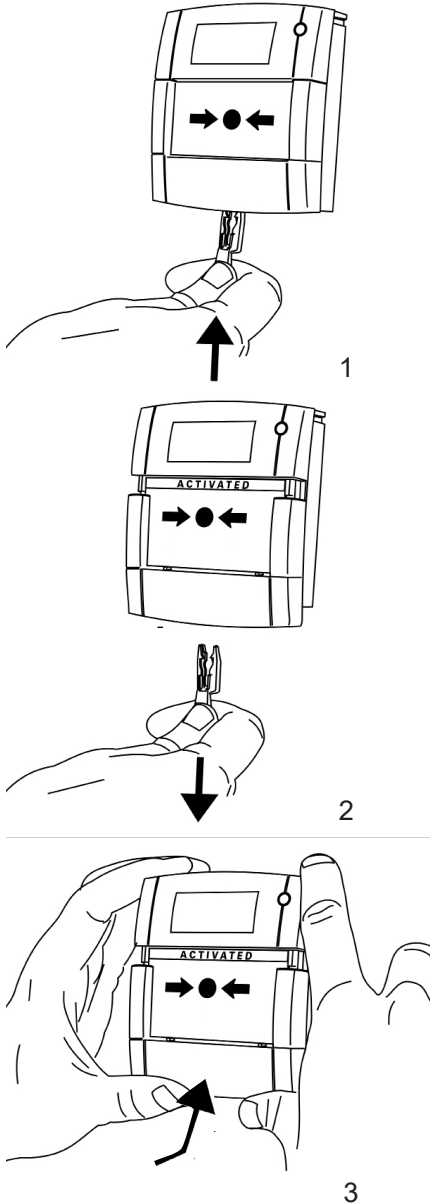

(ENG) TO REPLACE GLASS / INTERCHANGE BETWEEN RESETTABLE AND GLASS ELEMENT
 (ES) SUSTITUIR CRISTAL / INTERCAMBIAR ENTRE ELEMENTO REARMABLE Y CRISTAL
 (POR) PARA SUBSTITUIR VIDRO / TROCAR ENTRE ELEMENTO DE VIDRO E DE REINICIALIZAÇÃO

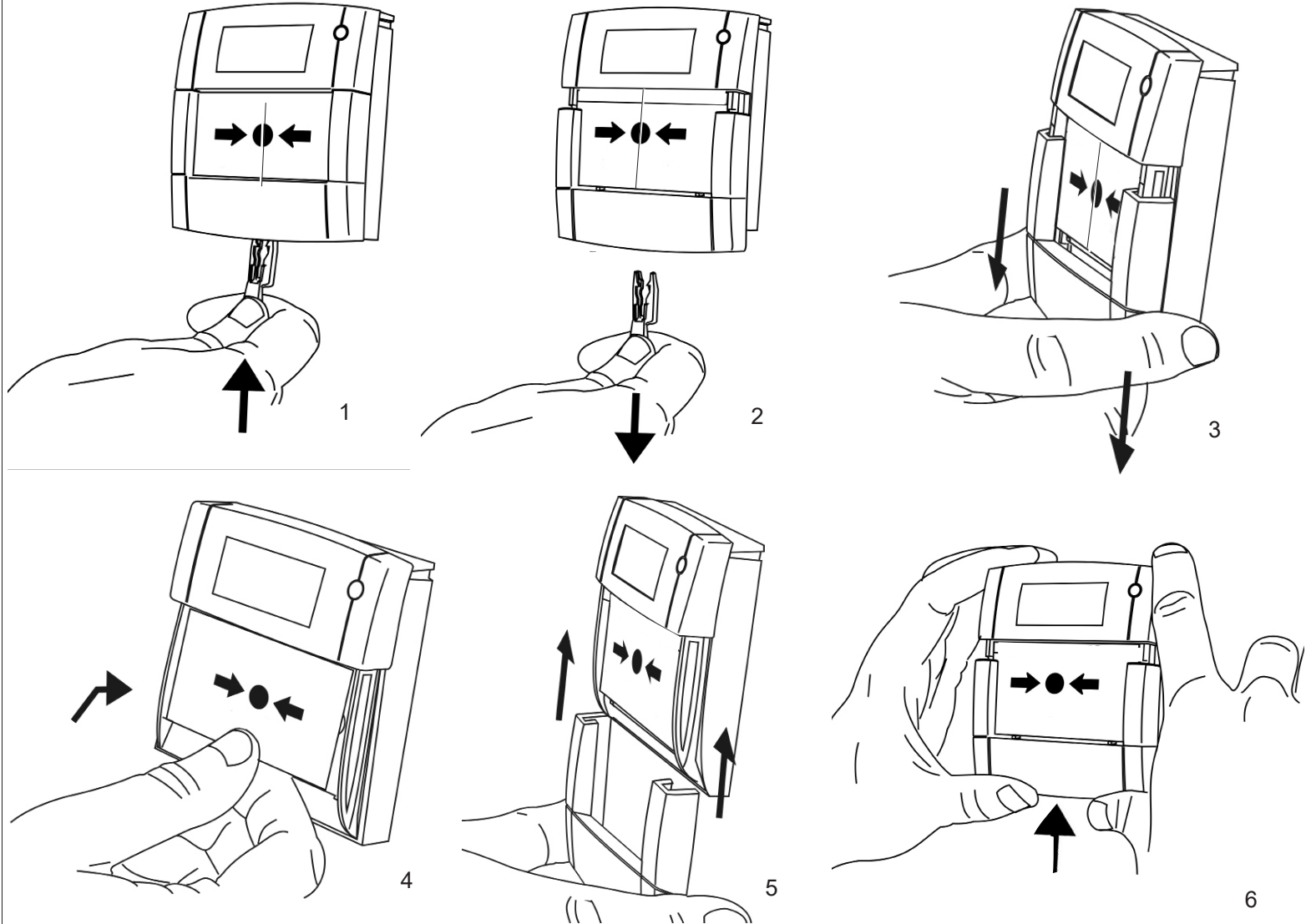

(!) (ENG) IMPORTANT NOTE: After changing the element from Glass to Flexi, please confirm the operation by pressing the resettable element.
 (!) (ES) NOTA IMPORTANTE: Después de cambiar el cristal por el plástico Flexi, por favor confirme su funcionamiento pulsando el elemento rearmable
 (!) (POR) NOTA IMPORTANTE: Depois de substituir o vidro por plástico Flexi, confirmar a seu funcionamento pressionando o elemento resetável.

Model MCP3A-X

(ENG)This Model provides one Normally Open contact and one Normally Closed contact.

A single pole changeover option is possible by the use of two terminal connectors.

(ES)Este modelo proporciona un contacto normalmente abierto y otro normalmente cerrado.

Es posible usar la opción de contacto conmutado unipolar, usando los terminales de los dos conectores.

(POR)Este modelo é fornecido com um contacto normalmente aberto e um contacto normalmente fechado. A opção de um comutador unipolar é possível através da utilização de duas fichas terminais.

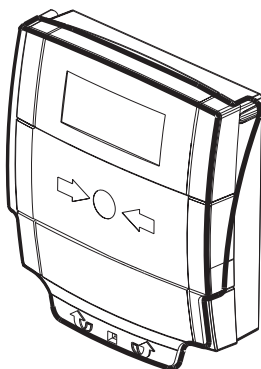

(ENG)**X** in the MCP code represents the final digits of the part number, which indicate MCP colour, component values, mounting options and element type. eg MCP3A-B000SG = (MCP3A, Blue, Single Pole, Surface, Glass Element).

(ES) La **X** del código del pulsador representa los dígitos finales del número de referencia, que indica el color del pulsador, los valores de los componentes, las opciones de montaje y el tipo de elemento.

Ej.: MCP3A-B000SG = MCP3A, **B** (azul), unipolar, **S** (superficie), **G** (elemento de cristal).

(POR) **X** no código do MCP representa os últimos dígitos do número da peça, que indicam a cor, valores do componente, opções de montagem e tipo de elemento do MCP.

ex. MCP3A-B000SG = (MCP3A, azul, unipolar, superfície, elemento vidro).

(ENG)CONNECTION DETAILS/ (ES)DETALLES DE CONEXIÓN/ (POR)DETALHES DE LIGAÇÃO

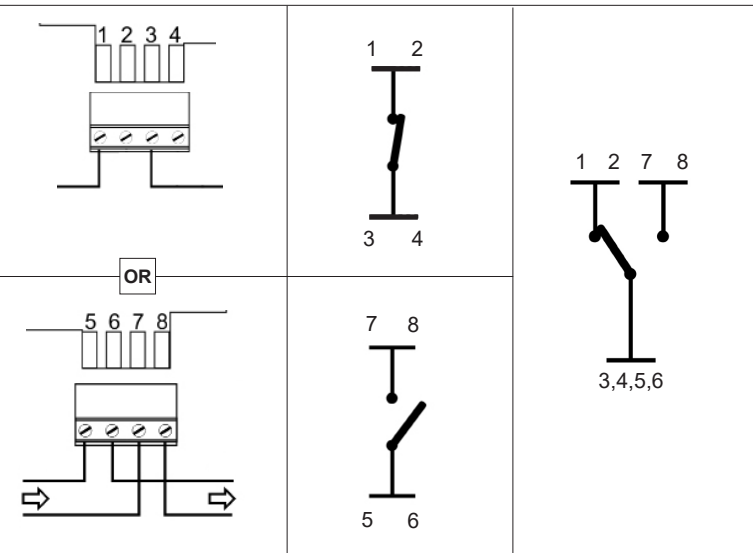

(ENG) **Important Note:** For the product to be EN 12094-3 compliant please select one of the 3 provided labels and affix it to the front of the call point as shown below:

(ES) **Nota importante:** Para que el producto cumpla la normativa EN 12094-3, seleccione una de las 3 etiquetas proporcionadas y péguela en la parte delantera del pulsador, como se muestra abajo:

(POR) **Nota importante:** Para que o produto esteja conforme EN 12094-3 seleccione uma das 3 etiquetas fornecidas e fixe-a na frente do ponto de chamada, como apresentado abaixo:

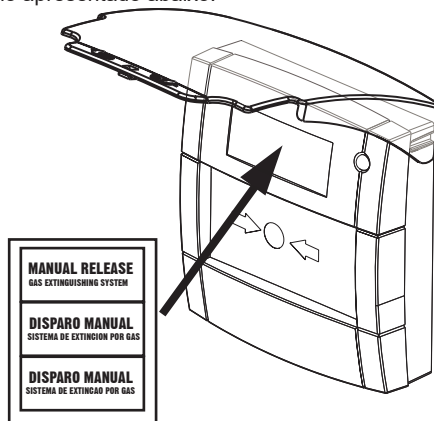

(ENG)PUSH FIT CONNECTOR/ (ES)CONECTOR DE (POR)ENCASTRE MANUAL/ FICHA PUSH-FIT

(ENG)After wiring the terminal connector, plug into the appropriate position, see connection details (left).

(ES)Tras cablear el conector del terminal, enchúfelo en la posición oportuna (consulte los detalles a la izquierda).

(POR)Após efetuar a instalação elétrica da ficha terminal, ligue na posição adequada, ver detalhes da ligação (esquerda).

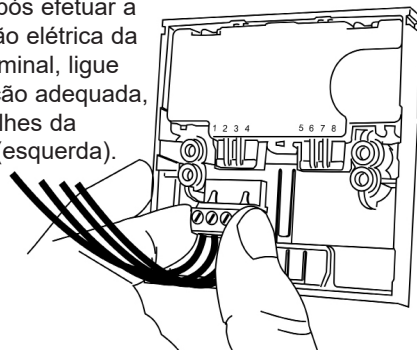

DIMENSIONS /DIMENSIONES

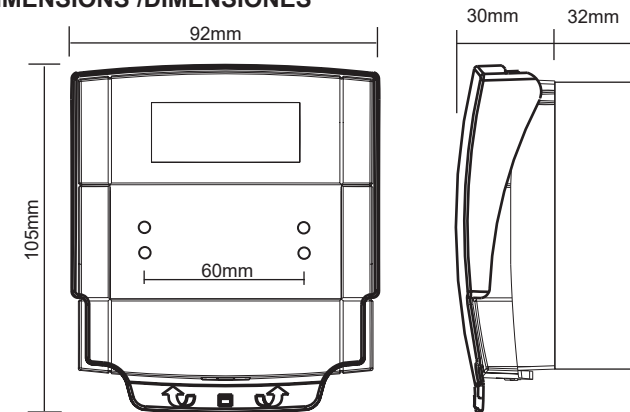

TECHNICAL DATA/ INFORMACIÓN TÉCNICA



30VDC Max



110/160g



2A Max



-10°C to 55°C



IP24D



Yellow, Ral 1006
Blue, Ral 5002



(ENG)Important Notes; Please do not over tighten fixing screws. The use of lubricants, cleaning solvents or petroleum based products should be avoided.

(ES)Notas importantes: No apriete en exceso los tornillos de fijación. Se debe evitar el uso de lubricantes, disolventes de limpieza o productos derivados del petróleo.

(POR)Notas importantes: não aperte os parafusos de fixação excessivamente. Deve ser evitada a utilização de lubrificantes, solventes de limpeza ou produtos à base de petróleo.



1035 15

KAC ALARM COMPANY LIMITED,
Thornhill Road, Redditch, Worcestershire, England. B98 9ND.

1035-CPR-ES067290

DOP042

EN 12094-3: 2003
Manual Triggering Device /Stop Device
Indoor
MCP3A